

Фрагмент забору 5

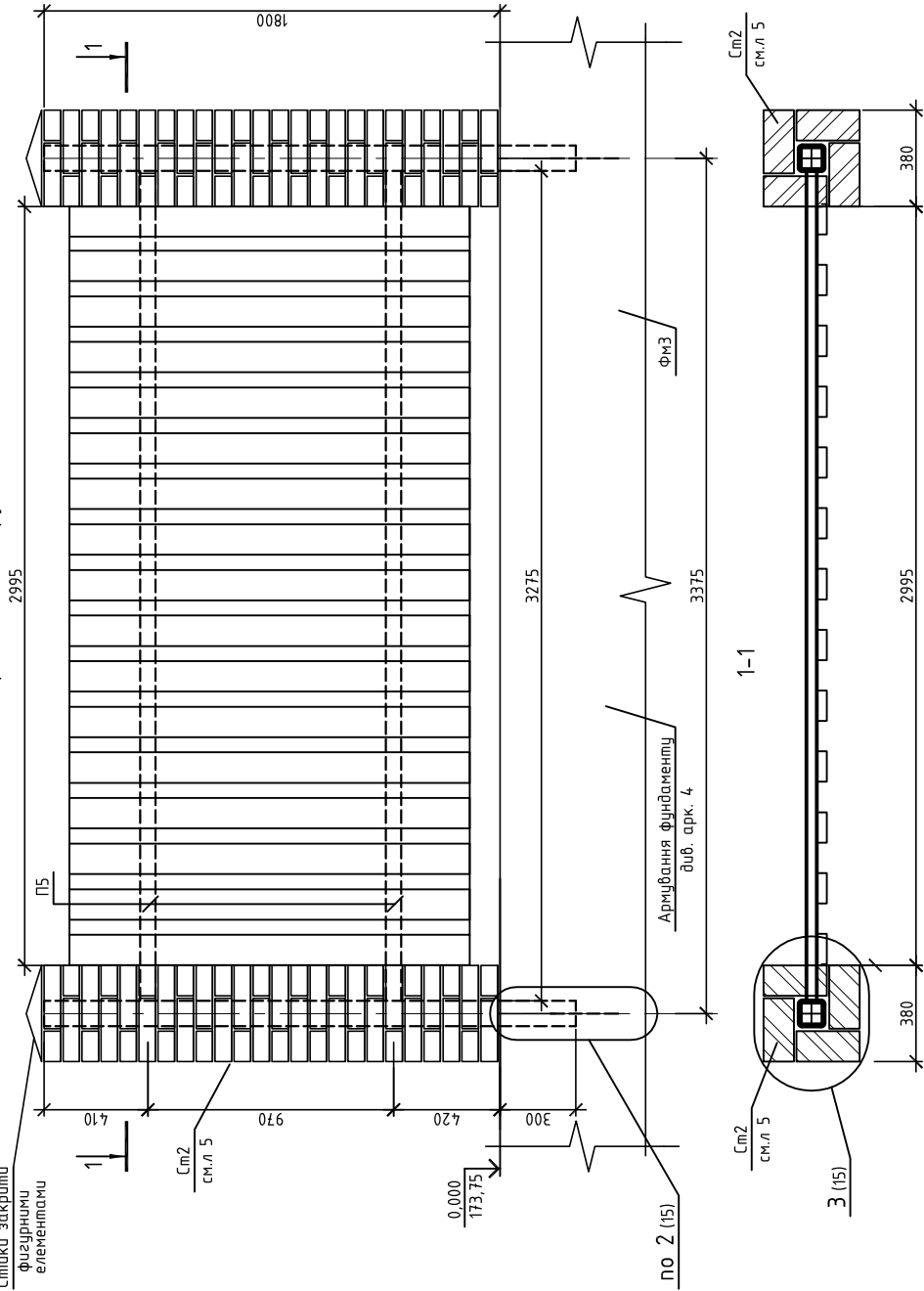

1. Загальні вказівки див. аркуш 1.
2. Специфікацію елементів См2 див. арк. 5.

4. Всі металоконструкції фарбувати в два шари емаллю ПФ-133 ГОСТ 926-82 по одному шару ґрунта ГФ-021 ГОСТ 25129-82.

КЗ		Будівництво індивідуальних житлових будинків та господарчих будівель і споруд по вулиці Трояндова 11-7 в с. Дмитрівка Києво-Святошинського району, Київської області	
Зм.	Кіл.	Лист	№ док.
			Підп.
			Дата
Розроб.		Редколіс	04.12
		Смавія	Аркуш
		Р	10
		Фрагмент забору 5	

Позначено:	Взам.інв. N	Підпис і дата	Інв. N подл.
------------	-------------	---------------	--------------

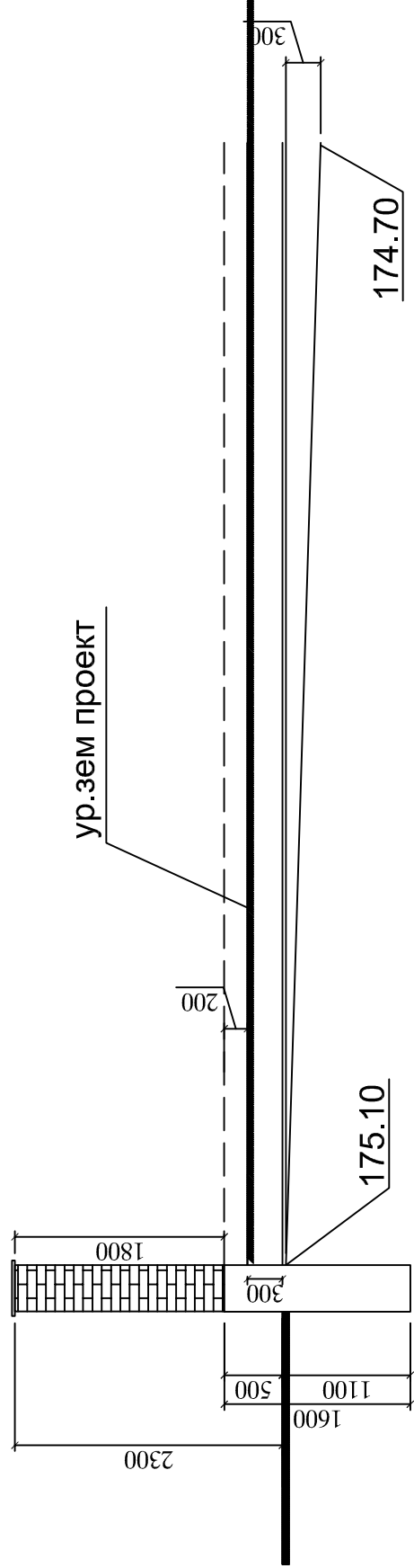
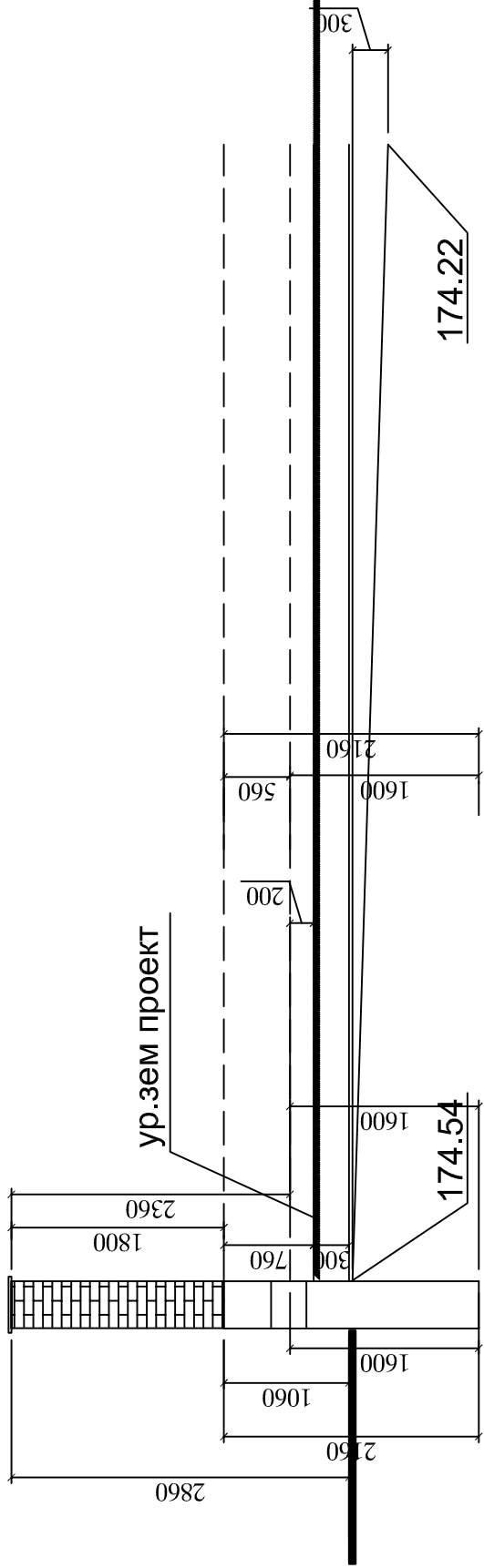

Специфікація Сп1, Сп2

Поз.	Позначення	Найменування	Кіл.	Маса од.кг	Примітки
Сп1	Див. даний аркуш	Стійка Сп1	40		
Сп2	Див. даний аркуш	Стійка Сп2	24		
13		Лицьова цегла 250x120x65(н) 96*24			

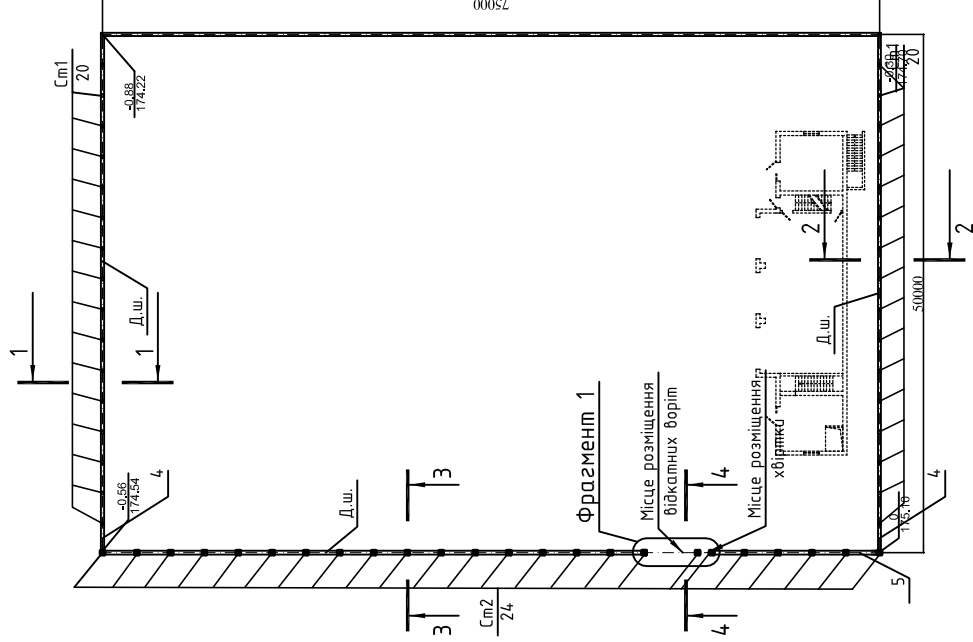

КЗ					
Будівництво індивідуальних житлових будинків та господарчих будівель і споруд по вулиці Грандифа 11-7 в с. Дмитрівка Києво-Святошинського району, Київської області					
Зм.	Кіл.	Лист	Індок.	Підп.	Дата
Розроб.				Редкол.	
				Співля	Аркуш
				Р	
Схема розміщення стійок забору					

Погоджено:

Взам.інв.№

Підпис і дата

Інв.№ подл.

1-1
(див. арк.16)

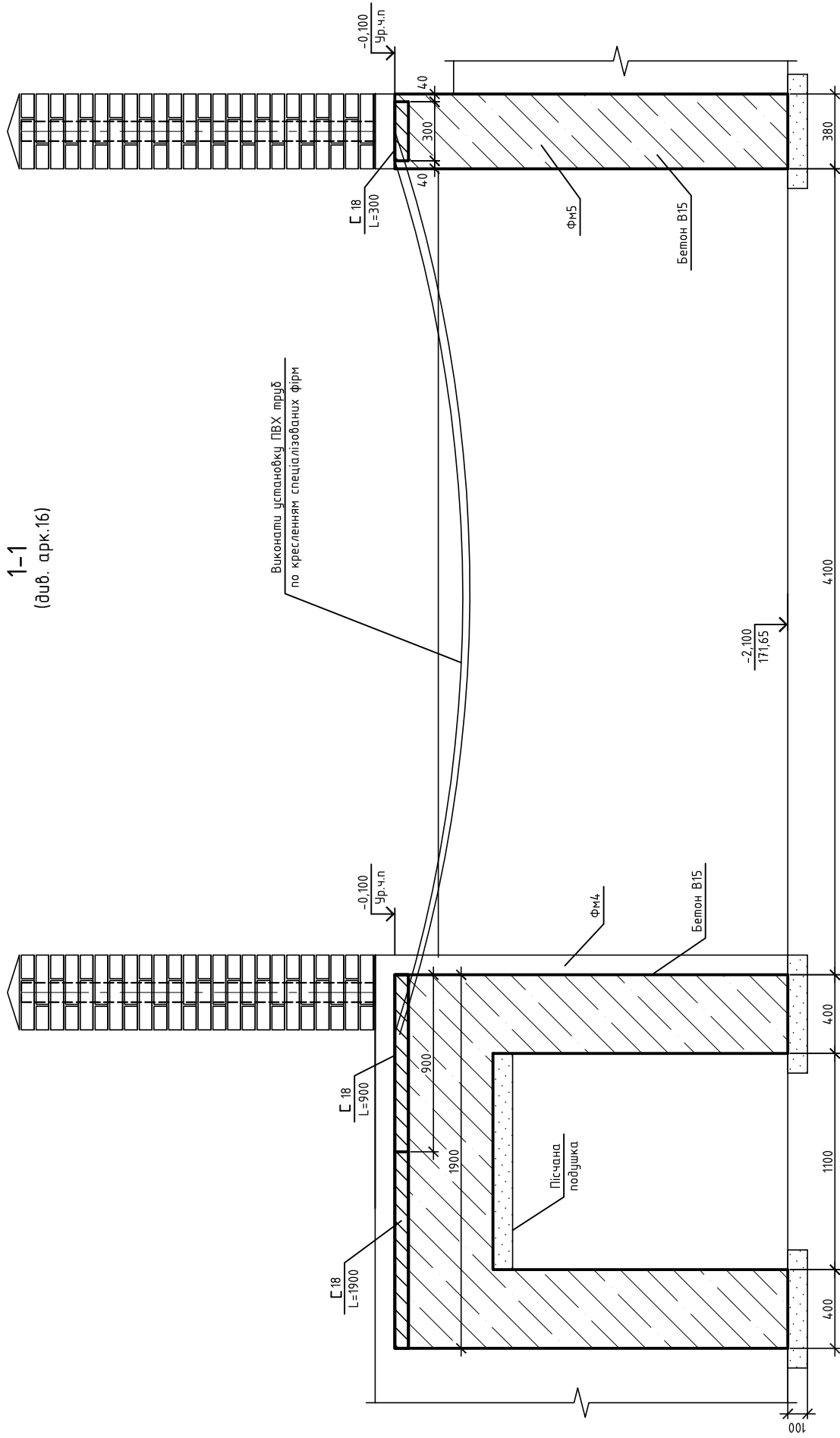

Виконати установку ПВХ труб по кресленням спеціалізованих фірм

КЗ

Будівництво індивідуальних житлових будинків та господарчих будівель і споруд по вулиці Траянова 11-7 в с. Дмитрівка Києво-Святошинського району, Київської області			
Зм.	Кін.	Лист	№ док.
Розроб.		Редколів	04.12
Розріз 1-1 (арк. 16)		Ставізія	Аркуші
		Р	

Позбавлено:	Вам.інв.№	Підпис і дата	Інв.№ подл.

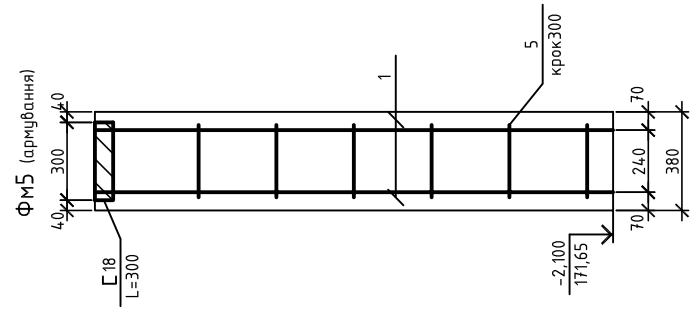
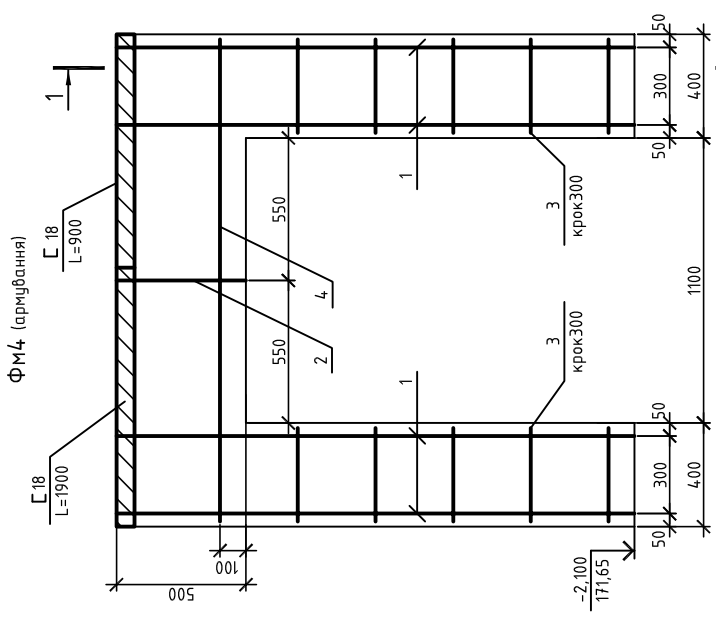
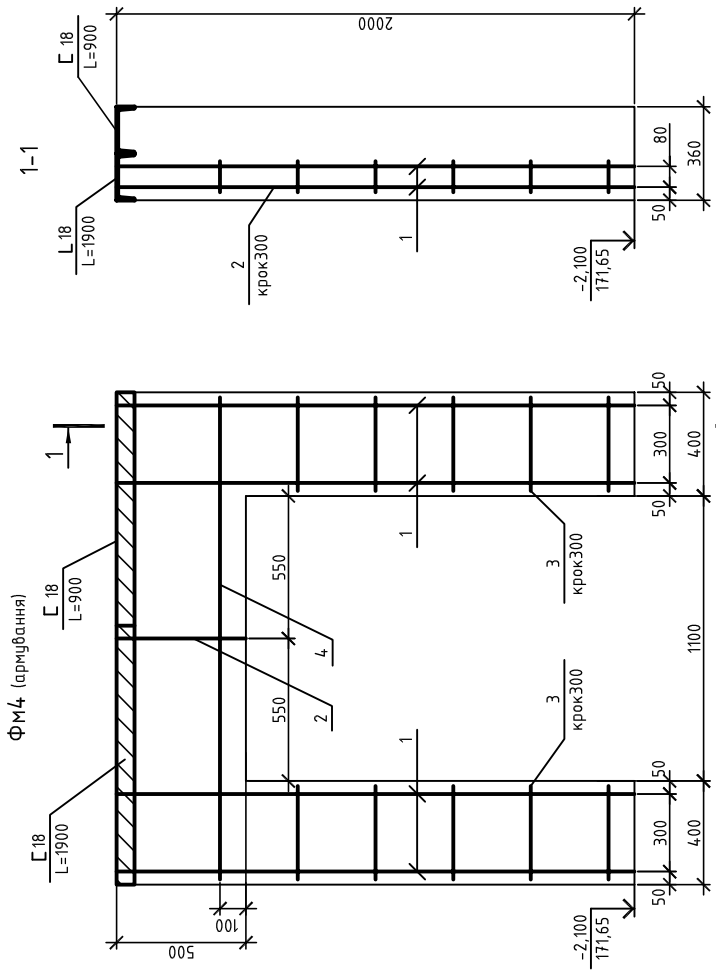

КЗ		Будівництво індивідуальних житлових будинків та господарчих будівель і споруд по вулиці Трояндова 11-7 в с. Дмитрівка Києво-Святошинського району, Київської області	
Зм.	Кін.	Лист	№ док.
			Підп.
			Дата
Розроб.	Редколіс		04.12
		Сталеві	Аркуші
		Р	
Фундаменти ФМ4, ФМ5.			

Позначено:	№ об'єкта	№ подл.	Підпис і дата	Взам.інв.№
------------	-----------	---------	---------------	------------

Фрагмент 1 (див. арк.2)

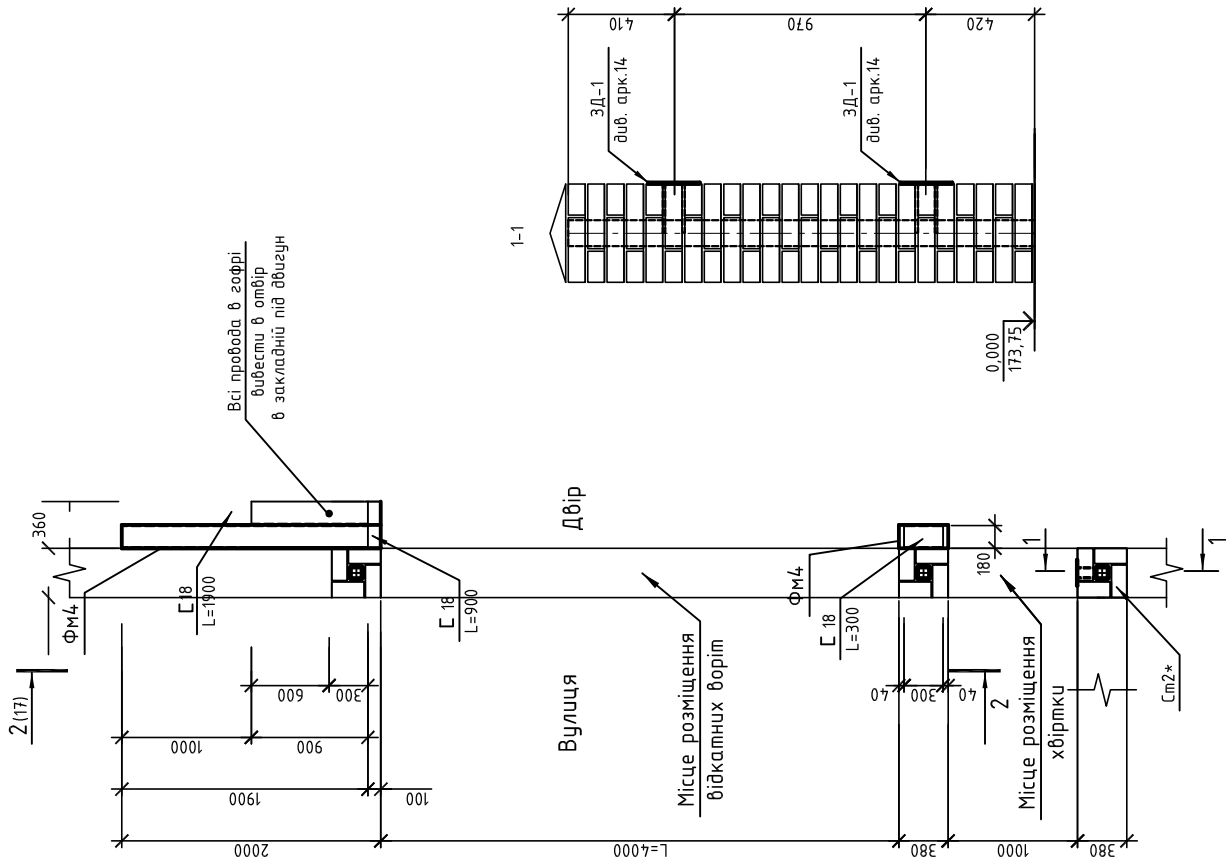

КЗ

Будівництво індивідуальних житлових будинків та господарчих будівель і споруд по вулиці Траянова 11-7 в с. Дмитрівка Києво-Святошинського району, Київської області

Зм.	Кіл.	Лист	№док.	Підп.	Дата
Розроб.		Редколів			04.12
Фрагмент 1					
Сталеві	Аркшш	Аркшш	Аркшш	Аркшш	Аркшш

Позначено :

№в. N подл. Підпис і дата

Взам.інв. N

Вузол кріплення
прогона до стішки

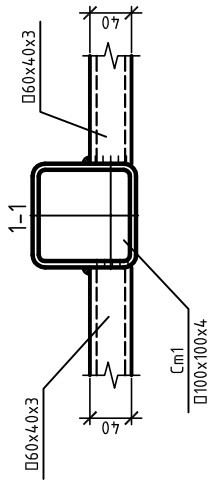
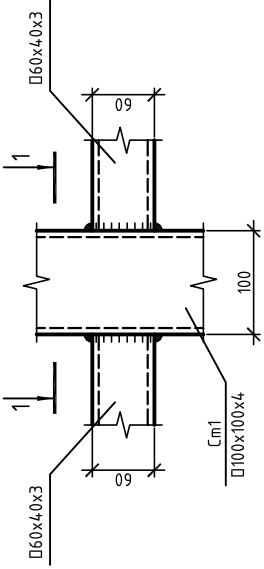

2

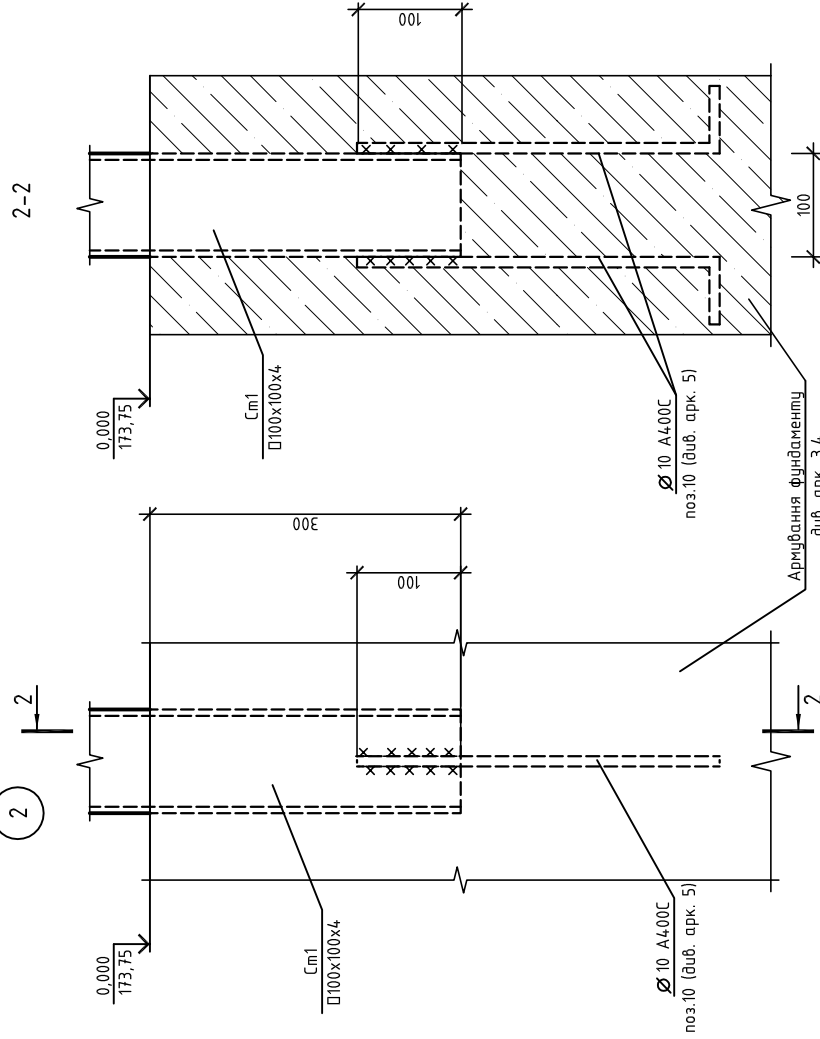

3

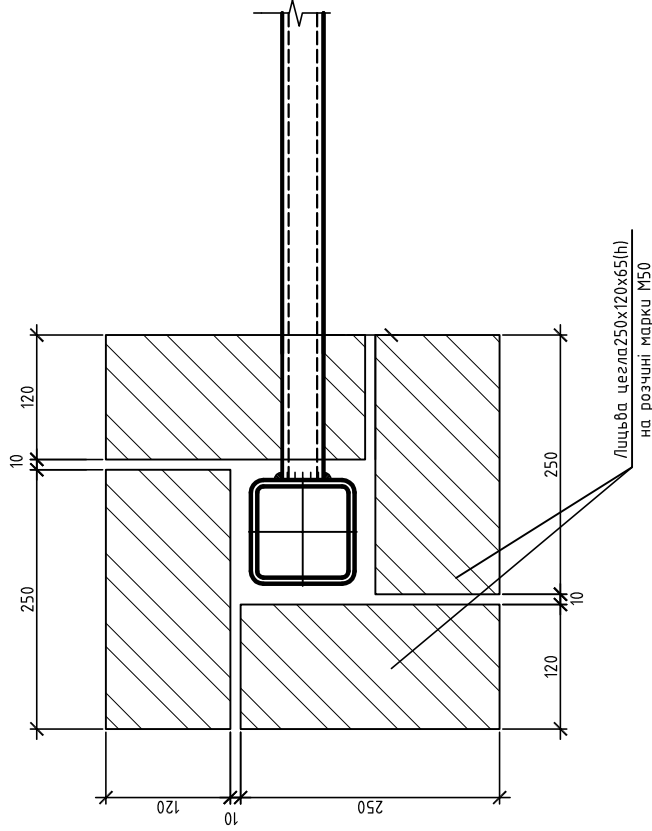

1. Загаломні вказівки див. аркуш 1.
2. Зварку елементів виконувати З42 ГОСТ 9467-75.
3. Всі зварні шви Кf=4мм.
4. Всі металоконструкції фарбувати в два шари емаллю ПФ-133 ГОСТ 926-82 по одному шару ґрунта ГФ-021 ГОСТ 25129-82.

КЗ			
Будівництво індивідуальних житлових будинків та господарчих будівель і споруд по вулиці Траянова 11-7 в с. Дмитрівка Києво-Святошинського району, Київської області			
Зм.	Кін.	Лист	№ док.
			Підп.
			Дата
Розроб.	Редкол.	04.12	
		Вузли	
Співб.	Аркуш	Аркуш	Аркуш
	Р		

2-2 (опалубка)

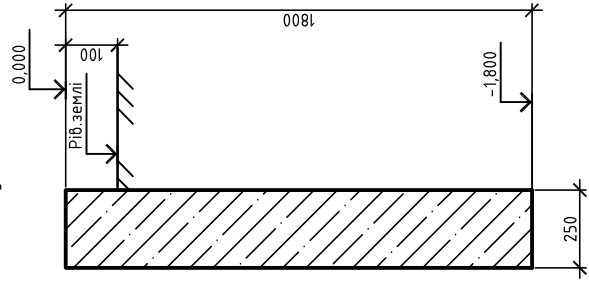

2-2 (армування)

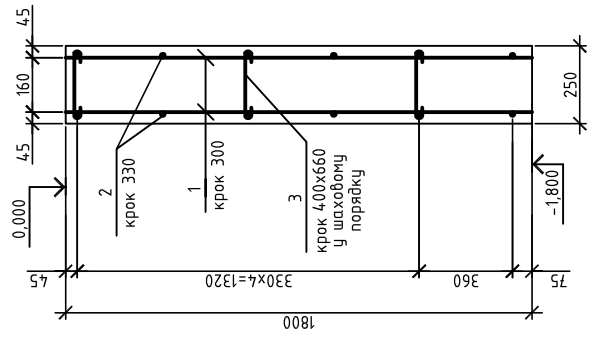

1-1 (опалубка)

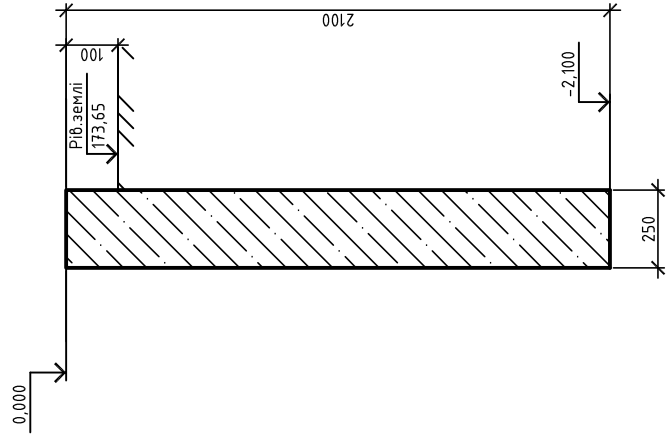

1-1 (армування)

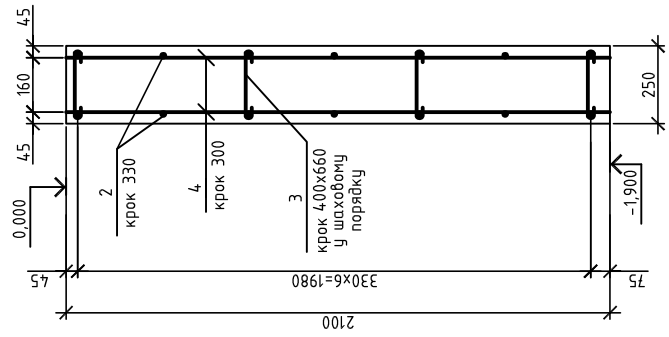

1. Загальні вказівки див. арк.1.
2. Зворотню засипку ґрунта виконувати з ущільненням до $U_{ск.} = 1.6 - 1.65$.
3. В одному перерізі допускається стикувати 50% робочої арматури, стики рознести на 1500 у вісях стиківання.
Довжина стиків арматури 35d.
4. Відомість витрат сталі див. арк.2.

КЗ		
Будівництво індивідуальних житлових будинків та господарчих будівель і споруд по вулиці Траянова 11-7 в с. Дмитрівка Києво-Святошинського району, Київської області		
Зм.	Кіл.	Лист
		№док.
		Підп.
		Дата
Розроб.	Редколс	04.12
	Сталіві	Аркш
	Р	Аркшів
Фундаменти ФМ1, ФМ2.		

Позначено :	Вам. інв. N	Підпис і дата	Інв. N подл.
-------------	-------------	---------------	--------------

Фрагмент забору 1

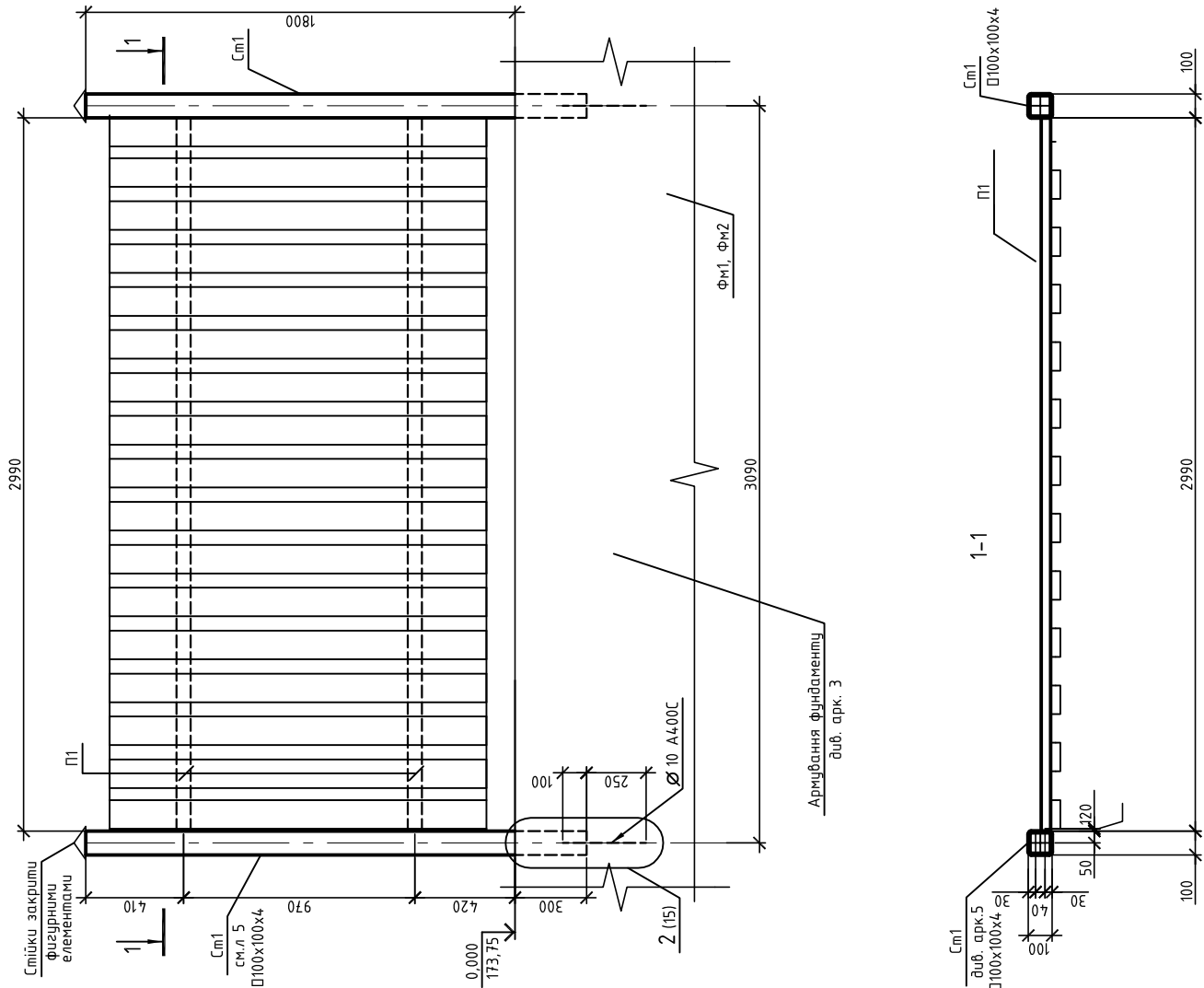

1. Загальні вказівки див. аркуш 1.
2. Специфікацію елементів Сп1 див. арк. 5.

4. Всі металокопункції фарбувані в два шару емаллю ПФ-133 ГОСТ 926-82 по одному шару ґрунта ГФ-021 ГОСТ 25129-82.

Зм.		Кіл.	Лист	№док.	Підп.	Дата
Розроб.						
Редколс						
04.12						
Фрагмент забору 1						
КЗ						
Будівництво індивідуальних житлових будинків та господарчих будівель і споруд по вулиці Траянова 11-7 в с. Дмитрівка Києво-Святошинського району, Київської області						
Співів.	Аркш.	Аркш.	Аркш.			
	Р	6				

Позначено :

Взам.інв. N

Підпис і дата

Інв. N подл.